

BOOSTER LITHIUM NOMAD POWER PRO TRUCK

CZ 01-10

ROZHRANÍ PRODUKTU

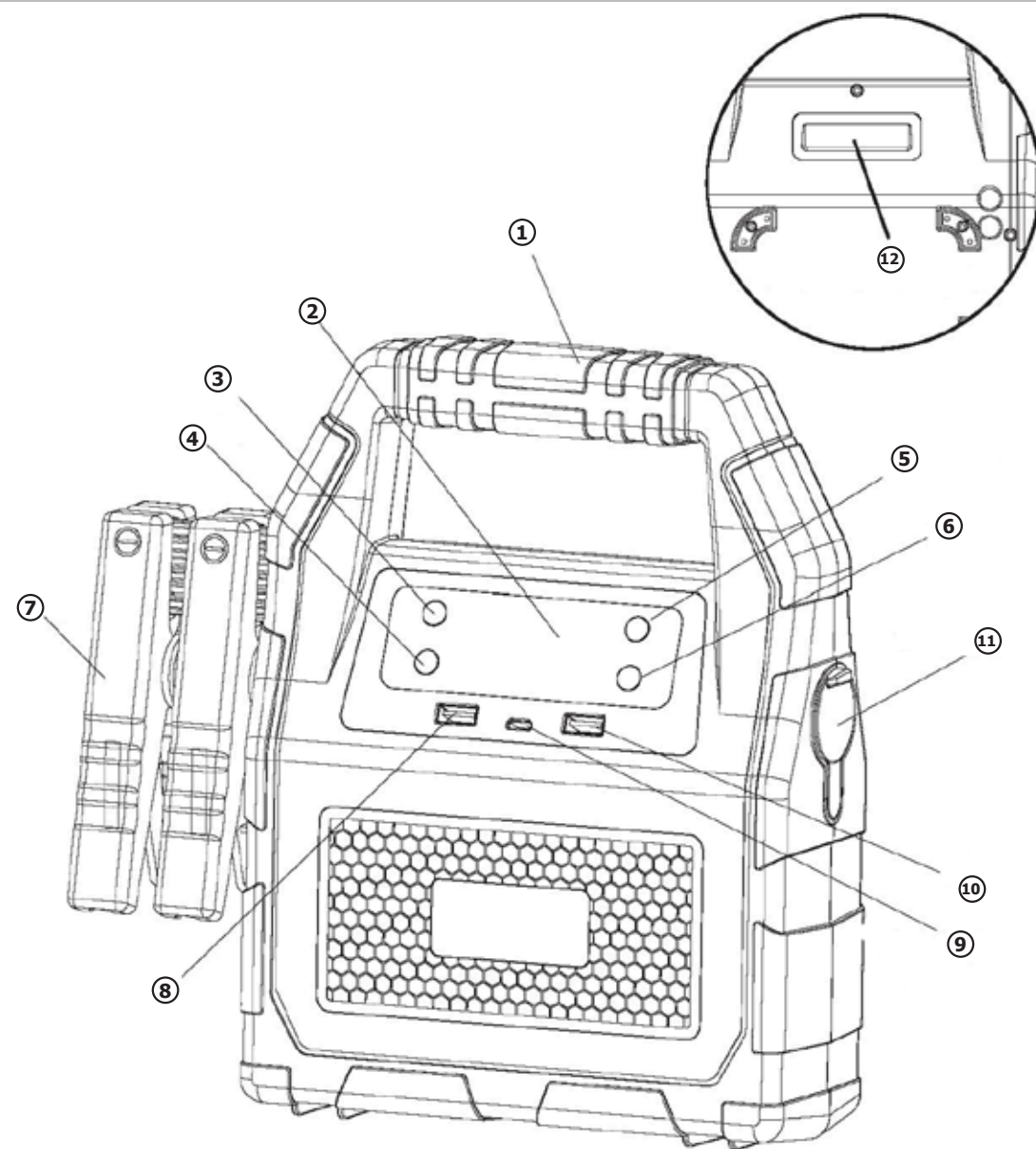

1	Rukojeť
2	Écran LCD
3	Tlačítko ON-OFF
4	Tlačítko LED
5	Tlačítko 12 V
6	Tlačítko 24 V
7	Svorky
8	Výstupní port USB 5 V-2,1 A
9	Vstupní port pro rychlé nabíjení
10	Výstupní port USB 5 V-1 A
11	Výstupní port 12 V-10 A
12	LED svítidlo

BEZPEČNOSTNÍ POKYNY

Tento návod k použití obsahuje informace o způsobu obsluhy spotřebiče a o bezpečnostních opatřeních, která je třeba dodržovat pro vlastní bezpečnost. Před prvním použitím si jej pečlivě přečtěte a uschovejte na bezpečném místě pro budoucí použití. Před jakoukoli operací je nutné si tento návod přečíst a porozumět mu. Jakékoli úpravy nebo údržba, které nejsou uvedeny v příručce, se nesmí provádět. Výrobce nenese odpovědnost za zranění osob nebo materiální škody způsobené použitím, které není v souladu s pokyny uvedenými v této příručce. V případě jakýchkoli problémů nebo nejasností se obraťte na osobu kvalifikovanou pro správnou manipulaci se spotřebičem. Tento přístroj smí být používán pouze ke spouštění a nebo napájení v uvedených mezích na přístroji a v návodu. Je třeba dodržovat bezpečnostní pokyny. V případě nesprávného nebo nebezpečného použití nemůže výrobce nést odpovědnost.



Zařízení pouze pro vnitřní použití. Nevystavovat zařízení na déšť či sníh.

Tento přístroj mohou používat děti ve věku od 8 let a výše a osoby se sníženými fyzickými, smyslovými nebo duševními schopnostmi, nebo bez patřičných zkušeností a znalostí, pokud je zajištěn jejich dohled nebo jim byly poskytnuty pokyny ohledně používání přístroje bezpečným způsobem a pokud rozumí rizikům s tím spojeným. Nedovolte dětem hrát si se zařízením. Čištění a údržba nelze být prováděna dětmi bez dohledu.

V žádném případě jej nepoužívejte k nabíjení baterií nebo nenabíjecích baterií.

K dobíjení baterií používejte pouze nabíječku dodanou se zařízením. Nepoužívejte zařízení, pokud je nabíjecí kabel poškozený nebo má vadné připojení, abyste předešli riziku zkratu baterie (nabíječka NOMAD POWER).

Nikdy nenabíjejte zamrzlou nebo poškozenou baterii.

Nepřekrývat nabíječku při použití

Nabíjecí přístroj nepoužívejte v blízkosti horka a dlouhodobého působení teploty nad 50 °C.

Nebezpečí výbuchu nebo vystříknutí kyseliny v případě zkratu svorek nebo v případě připojení 12V posilovače k 24V vozidlu nebo naopak.

Automatický provozní režim a omezení platná pro použití jsou vysvětlena níže v tomto návodu k použití.

NEBEZPEČÍ POŽÁRU A VÝBUCHU

Během nabíjení by olovené baterie mohly vydávat výbušné plyny.



- Zamezte vzniku požáru a jisker. Nekuřte.
- Plochy elektrických kontaktů akumulátoru chraňte před zkratem.

**Nebezpečí rozstříkání kyseliny<0/>.**

- Noste ochranné brýle a rukavice.
- Pokud se kyselina dostane do oka nebo na kůži, je třeba ihned vypláchnout oko studenou tekoucí vodou alespoň 10 minut a poté neprodleně vyhledat lékařskou pomoc.

**Připojení / Odpojení:**

- Před připojením nebo odpojením přípojek baterie odpojte napájení.
- Pól baterie, který není připojen k podvozku, musí být připojen jako první. Druhé připojení musí být provedeno na podvozku, mimo dosah baterie a palivového potrubí. Nabíječku baterií je pak nutné připojit k elektrické síti.
- Po spuštění odpojte posilovač. Nejprve odstraňte přípojku podvozku a poté přípojku baterie v uvedeném pořadí.



Zařízení třídy III (NOMAD POWER).

**Údržba**

- Napájecí kabel nelze vyměnit. Pokud je kabel poškozený, je třeba zařízení zlikvidovat (nabíječka NOMAD POWER).
- Údržbu a opravy smí provádět pouze kvalifikovaný personál.
- Upozornění ! Před jakoukoli prací na spotřebiči vždy odpojte síťovou zástrčku ze zásuvky.
- Nepoužívejte žádné čisticí prostředky, které obsahují rozpouštědla nebo jiné agresivní látky.
- Očistěte zařízení suchým hadříkem.

**Nařízení :**

- Zařízení je v souladu s evropskými směrnici
- Prohlášení o souhlasu je dostupné na našich webových stránkách.
- V souladu s normou EAC
- Zařízení odpovídá britským směrnici. Prohlášení o shodě Spojeného království je k dispozici na našich webových stránkách (viz hlavní strana).
- Materiál v souladu s marockými normami.
- Prohlášení o shodě C_p (CMIM) je k dispozici na našich webových stránkách (viz titulní strana).

**Likvidace:**

- Tento materiál podléhá výběrovému sběru. Nevhazujte do vaší popelnice.
- Před likvidací je nutné baterii ze zařízení vyjmout.
- Před vyjmutím baterie musí být přístroj odpojen od napájení.

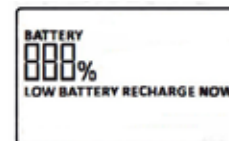
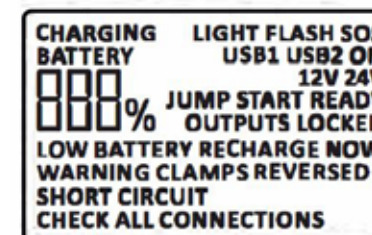
**POPIS OBRAZOVKY LCD ②****1. Indikátor napájení :**

Stiskněte tlačítko ③, displej se rozsvítí. Hodnota uvedená v % udává výkon baterie.. 100 % znamená plný výkon. Zobrazení «BATTERY LOW RECHARGE» znamená, že energie v přístroji NOMAD POWER je nízká.

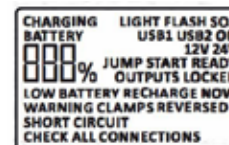
**2. Indikátor nabíjení:**

Připojte zařízení NOMAD POWER k domácí nabíječce nebo k nabíječce ve vozidle, na displeji LCD se zobrazí indikátor «CHARGING». Hodnota zobrazená v % udává aktuální stav nabití baterie.

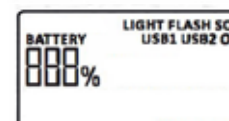
**3. Světelné indikátory:**

Stisknutím světelného tlačítka ④ rozsvítíte LED diodu. Každé stisknutí přepíná mezi jednotlivými režimy takto : normální režim; stroboskopický režim, režim SOS, vypnutá LED.

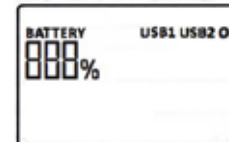
**4. Indikátor výstupu USB :**

Výstup USB 5 V - 2,1 A / 1 A ⑪ : Po připojení kabelu USB se na displeji zobrazí «USB1 USB2 ON».. To umožňuje dobít chytré telefony, tablety a další výrobky napájené z baterií.

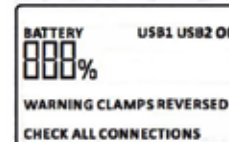
**5. Indikátor přepólování :**

Pokud se na obrazovce zobrazí «WARNING CLAMPS REVERSES CHECK ALL CONNECTIONS», znamená to, že akumulátor vozidla není správně připojen. V tomto okamžiku je zakázáno startovat. Odstraňte propojovací kabel, správně připojte svorku (červená svorka je připojena kladně (+) a černá svorka je připojena záporně (-). Pokud se zpráva na obrazovce stále zobrazuje, stiskněte tlačítko ③.

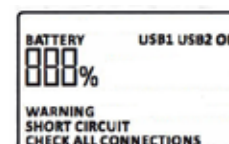
**6. Indikátor zkratu:**

Pokud se na displeji zobrazí «WARNING SHORT CIRCUIT CHECK ALL CONNECTIONS», znamená to, že je baterie zkratovaná.< V tomto okamžiku je zakázáno startovat. Odpojte startovací kabel a pokračujte ve stisknutí tlačítka napájení ③ po dobu 3 sekund.Pokud problém přetrvává, zavolejte ke kontrole odborníky.

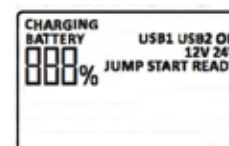
**7. Indikátor výstupu 12 V nebo 24 V**

1. Stiskněte tlačítko 12 V ⑤, na displeji se zobrazí «12 V JUMP START READY».
2. Stiskněte tlačítko 24 V ⑥, na displeji se zobrazí «24 V JUMP START READY».

POUŽITÍ JAKO POSILOVAČ**Nabíjení zařízení NOMAD POWER**

Zařízení Nomad Power je nejlepší nabíjet při teplotě > 10°C. Pokud je teplota nižší než 0°C, nenabíjejte zařízení Nomad Power a před nabíjením jej na 1 hodinu umístěte do místnosti s mírnou teplotou.



Před uložením NOMAD POWER na dobu neurčitou :

- Nenabíjejte ji na 100 %, ale spíše na 60 až 80 %.
- Každých 6 měsíců proved'te 100% nabití, abyste zachovali jeho výkonnost.

1. Připojte kabel USB k domácímu adaptéru a poté zapojte domácí adaptér do univerzální zásuvky.

2. Připojte kabel USB k zařízení NOMAD POWER ⑨.

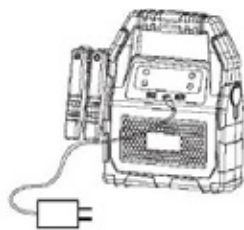

Pokyny pro nastartování vozidla



S tímto posilovačem nenastartujte lithiovou baterii LiFePO₄, protože je vybaven lithiovou baterií NMC, jejíž napětí není kompatibilní.

Před prvním použitím a po každém použití dobijte baterii NOMAD POWER.

1. Ujistěte se, že výkon NOMAD POWER není nižší než 40 %.
2. Připojte ČERVENOU svorku ke kladnému (+) pólu baterie vozidla a ČERNOU svorku k zápornému (-) pólu baterie vozidla.
3. Když se při spuštění 12 V zobrazí «12V JUMP START READY», nebo když se při spuštění 24 V zobrazí «24V JUMP START READY»,
4. Nastartujte vozidlo.



Nespouštějte ji více než třikrát po sobě. V případě přehřátí by mohlo dojít k poškození spotřebiče. Mezi jednotlivými pokusy ponechte dvě minuty.

Propojovací kabel se může přehřát. V tomto případě ochranný systém přeruší napětí na svorkách.

5. Po nastartování vozidla odpojte startovací kabely od startéru (11) a odpojte červené a černé svorky od akumulátoru vozidla. Nechte motor vozidla běžet.



Po nastartování vozidla nenabíjejte toto zařízení ihned.

Do 30 sekund po nastartování vyjměte výrobek z baterie vozidla.

V opačném případě by mohlo dojít k poškození.



POUŽITÍ V REŽIMU NUCENÉHO STARTU

Pokud je akumulátor vozidla příliš vybitý, NOMAD POWER nelze nastartovat. NOMAD POWER PRO TRUCK je vybaven funkcí nuceného startu.

Zkontrolujte, zda jsou svorky správně připojeny ke kladnému a zápornému pólu baterie vozidla. Při nesprávném připojení nebude posilovač napájet akumulátor vozidla.



Režim nuceného startu deaktivuje ochranu posilovače. Před přepnutím do tohoto režimu zkontrolujte připojení. NEZAMĚŇUJTE POLARITU.

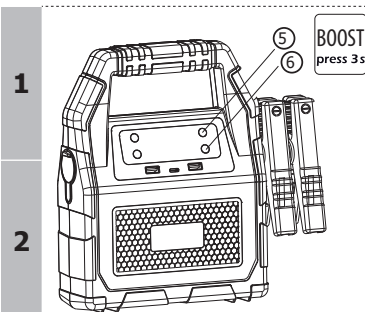

Na displeji se nezobrazí «12V JUMP START READY» nebo «24V JUMP START READY», což znamená, že napětí na svorkách baterie je příliš nízké.

Stiskněte a podržte (> 3 s) tlačítko (5) (12 V) nebo (6) (24 V).
Na displeji se zobrazí «12V JUMP START READY»? (ke kontrole)
Spusťte do 30 sekund, než přístroj NOMAD POWER automaticky ukončí režim nuceného startu.

Pokud se ani po výše uvedeném úkonu nepodaří motor nastartovat, zkontrolujte, zda se na vozidle nevyskytují jiné problémy.

POUŽITÍ JAKO ZDROJ ENERGIE

Pokyny pro nabíjení mobilního telefonu nebo tabletu

1. Připojte kabel USB k výstupnímu portu USB 5V (10).
2. Vyberte příslušný konektor a připojte jej k mobilnímu telefonu nebo tabletu.
3. Stisknutím tlačítka načtete (3).

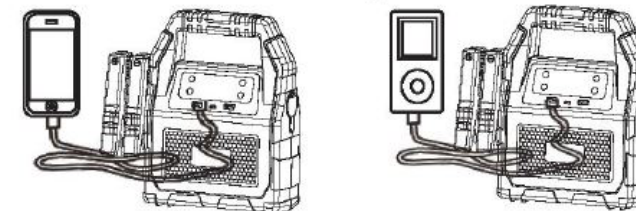

Pro napájení 12 V automobilových nebo elektronických výrobků.

1. Pokud jsou k zapalovači cigaret připojeny 12 V elektronické/automobilové výrobky.
2. Stisknutím vypínače zapnete spotřebič (3).

POUŽITÍ JAKO LED SVÍTIDLO

Stiskněte spínač (3) na 3 sekundy, aby se rozsvítila kontrolka LED (12).

Po každém stisknutí tlačítka můžete postupně přejít do 4 režimů osvětlení: normální, stroboskop, SOS, vypnutý.

TECHNICKÉ VLASTNOSTI

Rozměry: 248 x 248 x 96 mm

Hmotnost : 2230 g

Kapacita baterie : 5.3 Ah

Výstup : 5 V = 1 A; 5 V = 2.1 A; 12 V = 10 A

Vstup: Rychlé nabíjení 5V & 2A; 9 V = 2 A; 12 V = 1,5 A

Doba plného nabití: Zhruba 10 hodin

Počáteční proud: 12 V / 600 A ; 24 V / 600 A

Vrcholový proud: 12 V / 1500 A ; 24 V / 1500 A

Provozní teplota : -20°C ~ 60°C / - 4°F ~ 140°F

ŘEŠENÍ PROBLÉMŮ

Analýza	Příčina	Náprava
NOMAD POWER nereaguje na stisknutí tlačítka (3).	Nízkonapěťová ochrana NOMAD POWER je zapnutá.	Zapojte adaptér do vstupního portu pro rychlé nabíjení a aktivujte jej.
Výstup se automaticky vypne po 1 sekundě.	Napětí je příliš nízké. Posilovač nedetekuje baterii. Svorky jsou připojeny na vnější straně.	Správně připojte svorky a poté stiskněte 12 V / 24 V pro spuštění posilovače.

ZÁRUKA

Záruka se vztahuje na všechny závady nebo výrobní vady po dobu 1 roku od data nákupu (díly a práce).

Záruka se nevztahuje na :

- Poškození při transportu.
- Opotřebitelné díly (např. distanční podložky, : kabely, svorky, atd...).
- Poškození neodborným použitím (pád, tvrdý náraz, neautorizovaná oprava...).
- Poruchy v závislosti s prostředím (znečištění, rez, prach...).

V případě poruchy zašlete prosím aparát zpět k vašemu dodavateli a přiložte:



- kupní doklad (faktura, atd....)
- podrobný popis poruchy

NAHRÁDNÍ DÍLY



1	výstupní kabel	53613
2	hlavní napájecí deska	53621
3	zobrazovací karta	53622
-	chargeur	53377

PYKTOGRAMY

	- Toto zařízení splňuje limity elektromagnetického rušení schválené Federální komisí pro komunikace.
	- Výrobek podléhá tříděnému sběru - nevyhazujte do domovního odpadu.
	- Produkty pro tříděný sběr odpadu



GYS SAS

1, rue de la Croix des Landes
CS 54159
53941 SAINT-BERTHEVIN Cedex France