

BOOSTER LITHIUM NOMAD POWER PRO TRUCK

GR 1-8

ΣΧΕΔΙΑΣΜΟΣ ΠΡΟΪΟΝΤΟΣ

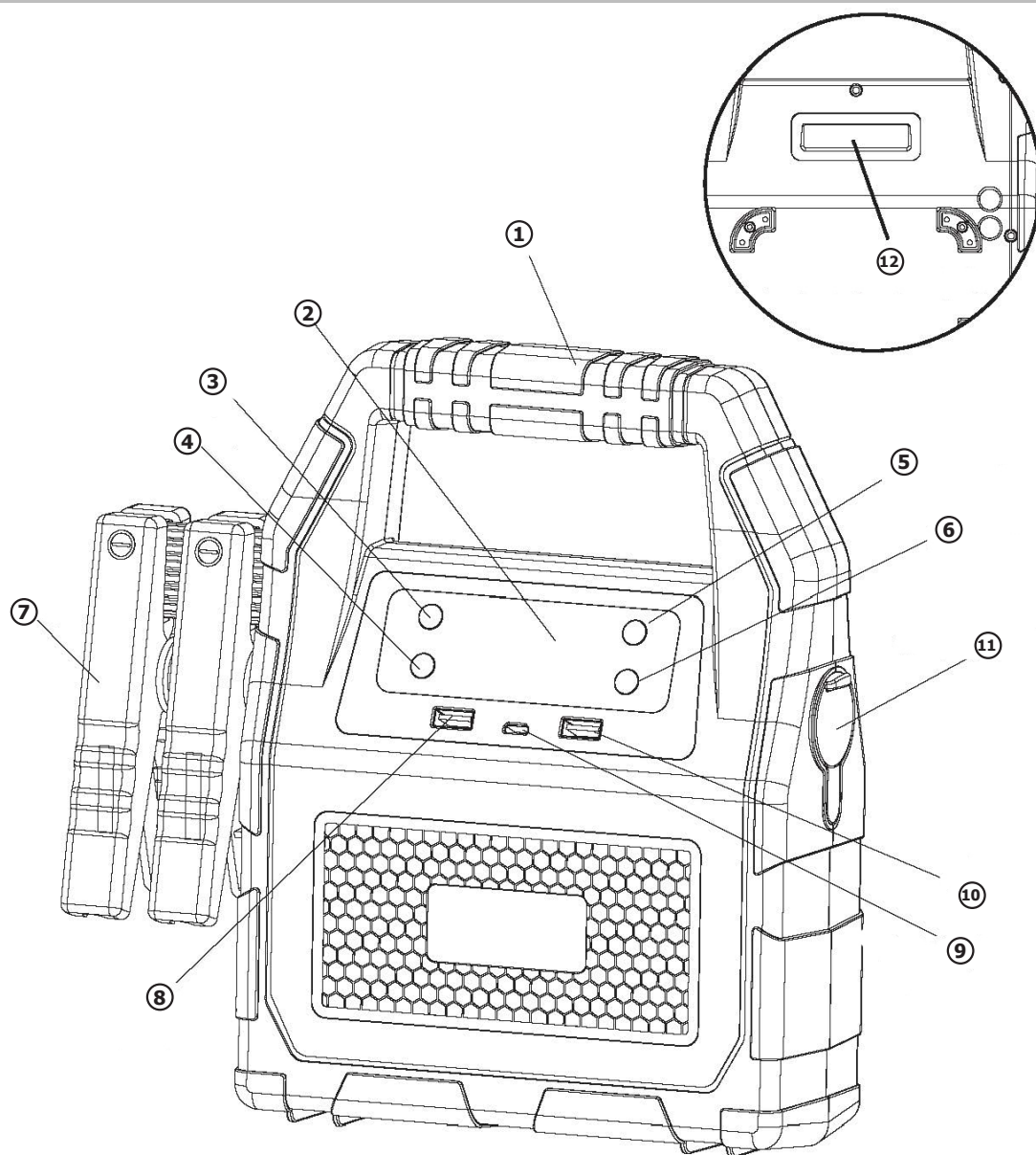

1	Λαβή
2	Οθόνη LCD
3	Διακόπτης έναρξης / λήξης
4	Διακόπτης LED
5	Πλήκτρο 12 V
6	Πλήκτρο 24 V
7	Σφιγκτήρες μπαταρίας
8	Θύρα εξόδου USB 5 V-2.1 A
9	Θύρα εισόδου γρήγορης φόρτισης
10	Θύρα εξόδου USB 5 V-1 A
11	12 V-10 A θύρα εξόδου
12	Φως φλας LED

ΟΔΗΓΙΑ ΑΣΦΑΛΕΙΑΣ

Αυτό το εγχειρίδιο περιλαμβάνει οδηγίες για τη λειτουργία της συσκευής σας και τις προφυλάξεις που πρέπει να ακολουθείτε για τη δική σας ασφάλεια. Βεβαιωθείτε ότι διαβάζεται προσεκτικά πριν από την πρώτη χρήση και διατηρήστε το πρακτικό για μελλοντική αναφορά.



Αυτή η συσκευή πρέπει να χρησιμοποιείται μόνο για εκκίνηση και / ή τροφοδοσία εντός των ορίων που αναφέρονται στη συσκευή και στο εγχειρίδιο. Πρέπει να ακολουθείτε τις οδηγίες ασφαλείας. Σε περίπτωση ακατάλληλης ή μη ασφαλούς χρήσης, ο κατασκευαστής δεν μπορεί να θεωρηθεί υπεύθυνος



Συσκευή κατάλληλη μόνο για εσωτερική χρήση. Μην εκθέτετε σε βροχή ή υπερβολική υγρασία.

Αυτή η συσκευή μπορεί να χρησιμοποιηθεί από παιδιά ηλικίας 8 ετών και από άτομα με μειωμένες σωματικές, αισθητηριακές ή διανοητικές ικανότητες ή έλλειψη εμπειρίας και γνώσης, υπό την προϋπόθεση ότι βρίσκονται υπό επίβλεψη ή έχουν ενημερωθεί πώς να χρησιμοποιούν τη συσκευή με ασφάλεια και γνωρίζουν τις δυνατότητες κινδύνους. Τα παιδιά δεν πρέπει να χρησιμοποιούν τη συσκευή ως παιχνίδι. Οι εργασίες καθαρισμού και συντήρησης δεν επιτρέπεται να εκτελούνται από παιδιά, εκτός εάν εποπτεύονται.

Μην το χρησιμοποιείτε για τη φόρτιση μη επαναφορτιζόμενων μπαταριών

Μην χρησιμοποιείτε φορτιστή διαφορετικό από αυτόν που παρέχεται με το μηχάνημα για τη φόρτιση των μπαταριών.

Μην χρησιμοποιείτε τη συσκευή εάν το καλώδιο φόρτισης φαίνεται να έχει υποστεί βλάβη ή να συναρμολογηθεί λανθασμένα, προκειμένου να αποφευχθεί ο κίνδυνος βραχυκυκλώματος της μπαταρίας (φορτιστής NOMAD POWER).

Ποτέ μην φορτίζετε παγωμένη ή κατεστραμμένη μπαταρία.

Μην καλύπτετε τη συσκευή

Μην τοποθετείτε τη συσκευή κοντά σε φωτιά και μην την υποβάλλετε σε θερμότητα ή σε θερμοκρασίες μεγαλύτερης διάρκειας άνω των 50 ° C.

Κίνδυνος έκρηξης ή προβολής οξέος εάν οι σφινκτήρες είναι βραχυκυκλωμένοι ή εάν ο ενισχυτής 12V είναι συνδεδεμένος σε όχημα 24V ή αντίστροφα.

Ο αυτόματος τρόπος λειτουργίας και οι περιορισμοί χρήσης περιγράφονται παρακάτω σε αυτές τις οδηγίες λειτουργίας.

Κίνδυνος έκρηξης και πυρκαγιάς!

Μια μπαταρία που φορτίζεται μπορεί να εκπέμψει εκρηκτικό αέριο.



• Αποφύγετε τις φλόγες και τους σπινθήρες. Μην καπνίζετε.

- Προστατέψτε τις ηλεκτρικές επαφές της μπαταρίας από βραχυκύκλωμα.



Κίνδυνος προβολής οξέος!



- Φοράτε προστατευτικά γυαλιά και προστατευτικά γάντια



- Εάν τα μάτια ή το δέρμα σας έρθουν σε επαφή με οξύ μπαταρίας, ξεπλύνετε το προσβεβλημένο μέρος του σώματος με άφθονο νερό και ζητήστε άμεση ιατρική βοήθεια.

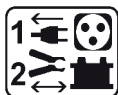

Σύνδεση / αποσύνδεση:

- Αποσυνδέστε το τροφοδοτικό πριν συνδέσετε / αποσυνδέσετε τη συσκευή από / προς την μπαταρία.



Συσκευή κλάσης III (NOMAD POWER).



Εσωτερικός:

- Δεν είναι δυνατή η αντικατάσταση του καλωδίου τροφοδοσίας. Εάν το καλώδιο είναι κατεστραμμένο, η συσκευή δεν πρέπει να χρησιμοποιείται (φορτιστής NOMAD POWER).
- Η υπηρεσία πρέπει να εκτελείται από εξειδικευμένο άτομο
- Προειδοποίηση! Αφαιρείτε πάντοτε το φικ από την πρίζα πριν κάνετε οποιαδήποτε εργασία στη συσκευή.
- Σε καμία περίπτωση δεν πρέπει να χρησιμοποιούνται διαλύτες ή άλλοι επιθετικοί καθαριστικοί παράγοντες.
- Καθαρίστε τις επιφάνειες της συσκευής με ένα μαλακό, στεγνό πανί.



Κανονισμοί



- Η συσκευή συμμορφώνεται με την Ευρωπαϊκή Οδηγία.
- Το πιστοποιητικό συμμόρφωσης είναι διαθέσιμο στον ιστότοπό μας.



- Σήμα συμμόρφωσης EAC (Ευρασιατική Οικονομική Επιτροπή)



- Εξοπλισμός σύμφωνα με τις βρετανικές απαιτήσεις. Η βρετανική δήλωση συμμόρφωσης είναι διαθέσιμη στον ιστότοπό μας (βλ. Αρχική σελίδα).



- Εξοπλισμός σύμφωνα με τα πρότυπα του Μαρόκου.
- Η δήλωση συμμόρφωσης C (CMIM) είναι διαθέσιμη στον ιστότοπό μας (βλ. Συνοδευτική σελίδα).



Διάθεση:

- Αυτό το προϊόν πρέπει να απορριφθεί σε κατάλληλη εγκατάσταση ανακύκλωσης. Μην απορρίπτετε τα οικιακά απορρίμματα.
- Η μπαταρία πρέπει να αφαιρεθεί από τη συσκευή πριν απορριφθεί η τελευταία.
- Η συσκευή πρέπει να αποσυνδεθεί απολύτως από το δίκτυο τροφοδοσίας πριν αφαιρέσετε την μπαταρία.

ΘΘΟΝΗ LCD ② ΠΕΡΙΓΡΑΦΗ

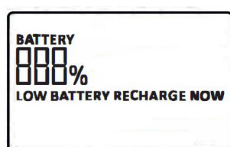
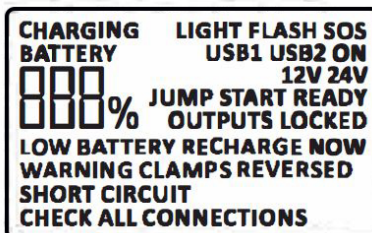
**1. Η οθόνη ισχύος:**

Πατήστε το κουμπί διακόπτη ③ Η οθόνη «ΜΠΑΤΑΡΙΑ» δείχνει επίσης την ισχύ του κεντρικού υπολογιστή. XX%, υποδηλώνει ότι η μπαταρία έχει XX% της ηλεκτρικής ενέργειας. 100%, δείχνει ότι η πλήρης ισχύς Η ένδειξη «BATTERY LOW RECHARGE» υποδηλώνει ότι η ισχύς NOMAD POWER είναι χαμηλή, φορτίστε.

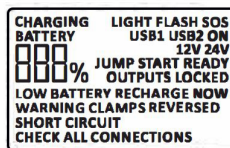
**2. Τα προϊόντα χρεώνουν:**

Το NOMAD POWER είναι συνδεδεμένο με φόρτιση φορτιστή σπιτιού ή αυτοκινήτου, η ένδειξη «CHARGING» ανάβει την οθόνη LCD, εμφανίζει «CHARGING» και εμφανίζει την τρέχουσα ισχύ της μπαταρίας.

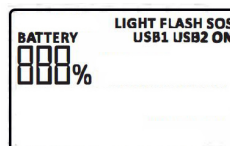
**3. Οθόνη φωτισμού LED:**

Πατώντας το διακόπτη LED NOMAD POWER, ④ μπορείτε να ενεργοποιήσετε και να απενεργοποιήσετε διαφορετικούς τρόπους φωτισμού, ως εξής: τρόποι φωτισμού: Εμφάνιση φωτισμού; Λειτουργία Strobe: Εμφανίζει FLASH; Λειτουργία SOS: το SOS κλειστό.

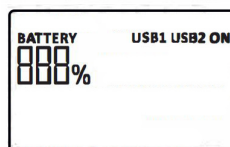
**4. Οθόνη εξόδου USB:**

Έξοδος 5 V - 2,1 A / 1 A USB ⑪: Όταν η θύρα εξόδου USB 5 V - 2,1 A / 1 A είναι συνδεδεμένη στο καλώδιο USB και πατήστε το κουμπί λειτουργίας.

Στην οθόνη εμφανίζεται: «USB1 USB2 ON», τότε μπορεί να χρησιμοποιηθεί για χρέωση για την παροχή κινητών τηλεφώνων, υπολογιστών tablet και άλλων ψηφιακών προϊόντων.

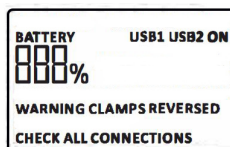
**5. Αντίστροφη εμφάνιση εξόδου:**

Δείχνει ότι η μπαταρία του αυτοκινήτου δεν έχει συνδεθεί σωστά όταν εμφανιστεί στην οθόνη «ΠΡΟΕΙΔΟΠΟΙΗΣΗ ΚΛΑΔΩΝ ΑΝΤΙΣΤΟΙΧΩΝ ΕΛΕΓΧΟΥ». Προς το παρόν, η αρχή απαγορεύεται. Και αφαιρέστε το καλώδιο βραχυκυκλωτήρα, συνδέστε ξανά στον σωστό ακροδέκτη (ο κόκκινος σφιγκτήρας είναι θετικός (+) και ο μαύρος συνδέεται αρνητικός (-) ακροδέκτης). Εάν η ερώτηση δεν ανυψωθεί, συνεχίστε να πατάτε το κουμπί λειτουργίας 3 δευτερόλεπτα για να αντιμετωπίσετε την ερώτηση.

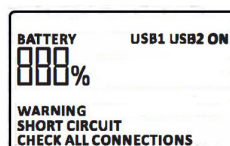
**6. Εμφάνιση βραχυκυκλώματος εξόδου:**

Δείχνει ότι η μπαταρία του αυτοκινήτου είναι βραχυκύκλωμα εξόδου όταν εμφανίζεται στην οθόνη «ΠΡΟΕΙΔΟΠΟΙΗΣΗ ΣΥΝΤΟΜΟΥ ΚΥΚΛΟΥ ΕΛΕΓΧΟΥ ΟΛΩΝ ΤΩΝ ΣΥΝΔΕΣΕΩΝ». Προς το παρόν, η αρχή απαγορεύεται. Και αφαιρέστε το καλώδιο βραχυκυκλωτήρα και συνεχίστε να πατάτε το κουμπί λειτουργίας ③ 3 s για να αντιμετωπίσετε την ερώτηση. Εάν η ερώτηση δεν πρέπει να αντιμετωπιστεί, καλέστε τους επαγγελματίες να το ελέγξουν.

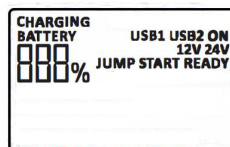
**7. Ένδειξη εξόδου 12 V / 24 V:**

1. Πατήστε το πλήκτρο 12 V ⑤, εμφανίζει «12 V JUMP START READY»;

2. Πατήστε το πλήκτρο 24 V ⑥, εμφανίζει «24 V -JUMP - -START READY».

ΧΡΗΣΙΜΟΠΟΙΗΣΗ ΕΝΑΡΞΗΣ

! ΑΝΑΚΑΛΥΨΤΕ ΤΟ NOMAD POWER πριν από την πρώτη χρήση και μετά από κάθε χρήση.

Οδηγίες φόρτισης

1. Συνδέστε το καλώδιο USB με τον οικιακό προσαρμογέα και, στη συνέχεια, συνδέστε τον οικιακό προσαρμογέα στην καθολική πρίζα.
2. Συνδέστε την υποδοχή Micro στον κεντρικό υπολογιστή NOMAD POWER **9**.

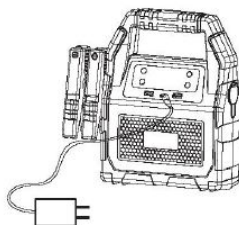

Οδηγίες εκκίνησης οχήματος Jump Start

1. Βεβαιωθείτε ότι οι αριθμοί LCD Display δεν είναι μικρότεροι από 40%.
2. Συνδέστε τον σφιγκτήρα RED στον ακροδέκτη θετικής μπαταρίας του οχήματος () και συνδέστε τον ΜΑΥΡΟ σφιγκτήρα στον αρνητικό (-) ακροδέκτη της μπαταρίας του οχήματος.
3. Κατά την εκκίνηση με άλμα 12 V εμφανίζει τον οικοδεσπότη αυτοκινήτου «12V JUMP START READY», όταν το άλμα ξεκινά 24 V αυτοκίνητο, ο κεντρικός υπολογιστής εμφανίζει «24V JUMP START READY»,
4. Εκκινήστε το όχημα.



ΜΗΝ Πηγαίνετε Ξεκινήστε περισσότερες από 3 φορές στη σειρά. Μπορεί να προκαλέσει ζημιά στη μονάδα λόγω υπερθέρμανσης. Δώστε δύο λεπτά μεταξύ των προσπαθειών.

Το καλώδιο άλματος μπορεί να υπερθερμανθεί. Σε αυτήν την περίπτωση ένα σύστημα προστασίας μειώνει την τάση στους σφιγκτήρες.

5. Κατά την εκκίνηση του οχήματος, αφαιρέστε το καλώδιο βραχυκυκλωτήρα από το Jump Starter **11** και αποσυνδέστε τους ΚΟΚΚΙΝΟ και ΜΑΥΡΟ σφιγκτήρες από την μπαταρία του οχήματος. Αφήστε τον κινητήρα του οχήματος σε λειτουργία.



Μετά το άλμα ξεκινήστε το αυτοκίνητο, μην φορτίσετε αμέσως τη μονάδα.

Αφαιρέστε το προϊόν από την μπαταρία του οχήματος εντός 30 δευτερολέπτων από το Jump Start. Εάν όχι, μπορεί να προκαλέσει ζημιά.



Όταν δεν μπορείτε να ξεκινήσετε το αυτοκίνητο (χωρίς απόκριση εκκίνησης), ακολουθήστε τα παρακάτω βήματα:

1. Ελέγξτε αν το κλιπ μπαταρίας είναι συνδεδεμένο με τον θετικό και αρνητικό πόλο της μπαταρίας του αυτοκινήτου, όπως σφάλμα σύνδεσης, το προϊόν δεν παρέχει τροφοδοσία στην μπαταρία του αυτοκινήτου, επιβεβαιώστε ότι η σύνδεση είναι σωστή, και μετά προσπαθήστε να ξεκινήσετε ξανά.
2. Εάν οι συνδεδεμένοι σφιγκτήρες είναι σωστοί, αλλά εξακολουθούν να μην μπορούν να ξεκινήσουν το αυτοκίνητο, ελέγξτε την μπαταρία του αυτοκινήτου εάν έχει υποστεί πλήρη ζημιά (χωρίς τάση ή χαμηλή τάση). Εάν έχει καταστραφεί εντελώς, επιλέξτε σωστά τα αντίστοιχα κλειδιά, ανάλογα με την τάση της μπαταρίας του οχήματος.
 - Όταν ξεκινά το αυτοκίνητο 12 V, ο οικοδεσπότης εμφανίζει «12 V jump start ready». Μπορείτε να ξεκινήσετε το αυτοκίνητο απευθείας. Εάν εμφανίζει «12 V», καμία οθόνη ή άλλα στην οθόνη LCD, αποσυνδέστε το καλώδιο σύνδεσης του αυτοκινήτου από τον θετικό ακροδέκτη της μπαταρίας του αυτοκινήτου και, στη συνέχεια, χρησιμοποιήστε τους σφιγκτήρες για να κολλήσετε στο θετικό και αρνητικό του καλωδίου σύνδεσης αυτοκινήτου και πατήστε Κουμπί «12V» **5** 3 δευτερόλεπτα για να ξεκινήσει, οι οθόνες του κεντρικού υπολογιστή θα εμφανίσουν «12 V jump start ready», τότε μπορείτε να συνδέσετε την μπαταρία του αυτοκινήτου και να ξεκινήσετε ξανά το αυτοκίνητο
 - Όταν το αυτοκίνητο 24 V ξεκινά, ο κεντρικός υπολογιστής δείχνει «24 V jump αρχίστε έτοιμοι ». Μπορείτε να ξεκινήσετε το αυτοκίνητο απευθείας. Εάν εμφανίζει «24 V», καμία οθόνη ή άλλα στην οθόνη LCD, αποσυνδέστε το καλώδιο σύνδεσης του αυτοκινήτου από το θετικό ακροδέκτη της μπαταρίας του αυτοκινήτου και, στη συνέχεια, χρησιμοποιήστε τους σφιγκτήρες για να κολλήσετε στο θετικό και αρνητικό του καλωδίου σύνδεσης αυτοκινήτου και πατήστε « Κουμπί 24V » **6** 3 δευτερόλεπτα για να ξεκινήσει, η οθόνη του κεντρικού υπολογιστή θα εμφανίσει «24V jump start ready», τότε μπορείτε να συνδέσετε την μπαταρία του αυτοκινήτου και να ξεκινήσετε ξανά το αυτοκίνητο.

- Μην επιλέξετε το λάθος κουμπί, διαφορετικά θα προκαλέσει ζημιά σε αυτοκίνητα και προϊόντα, ακόμη και σε επικίνδυνες καταστάσεις.

3. Εάν η παραπάνω λειτουργία εξακολουθεί να μην αποτελεί απόκριση εκκίνησης, ελέγξτε αν υπάρχουν άλλα προβλήματα μεταξύ των αυτοκινήτων.

ΧΡΗΣΗ ΩΣ ΔΙΑΘΕΣΗΣ

Για οδηγίες κινητού τηλεφώνου ή tablet

1. Συνδέστε το καλώδιο USB στη θύρα εξόδου USB 5V (10).
2. Επιλέξτε την κατάλληλη υποδοχή και συνδέστε την με τα κινητά τηλέφωνα ή το tablet σας.
3. Πατήστε το κουμπί διακόπτη (3) να χρεώσει.

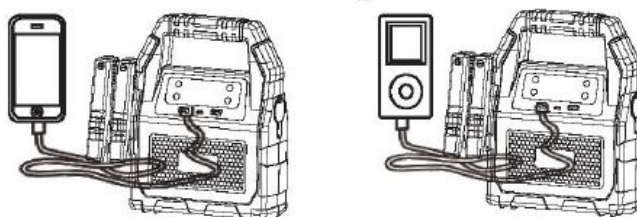

Για ισχύ ισχύουν για προϊόντα οχημάτων 12 V ή ηλεκτρονικά 12 V

1. Όταν 12 V ηλεκτρονικά / αυτοκίνητα προϊόντα συνδέονται στη θύρα αναπήρα.
2. Πατήστε το κουμπί διακόπτη (3) στην τροφοδοσία.

ΧΡΗΣΗ ΩΣ ΛΥΧΝΙΑ ΦΛΑΣ LED

Πατήστε το διακόπτη (3) 3 δευτερόλεπτα για να ξεκινήσει η λυχνία φλας LED (12).

Υπάρχουν 4 τρόποι λυχνίας LED που εμφανίζονται σε σειρά (κανονικό στροβοσκόπιο. SOS. Σβηστό) εάν πατήσετε ελαφρά.

ΤΕΧΝΙΚΕΣ ΠΡΟΔΙΑΓΡΑΦΕΣ

Διαστάσεις: 248 x 248 x 96 mm
Βάρος: 2230 g
Χωρητικότητα μπαταρίας: 5,3 Ah
Έξοδος: 5 V = 1 A; 5 V = 2.1 A; 12 V = 10 A
Είσοδος: Γρήγορη φόρτιση 5V = 2A; 9 V = 2 A; 12 V = 1,5 A
Πλήρης χρόνος φόρτισης: Περίπου 10 ώρες
Ρεύμα εκκίνησης: 12 V / 600 A; 24 V / 600 A
Μέγιστο ρεύμα: 12 V / 1500 A; 24 V / 1500 A
Θερμοκρασία λειτουργίας: -20 ° C ~ 60 ° C / - 4 ° F ~ 140 ° F

ΑΝΤΙΜΕΤΩΠΙΣΗ ΠΡΟΒΛΗΜΑΤΩΝ

Εύρεση	Αιτία	Θεραπείες
Χωρίς απάντηση όταν πατάτε το κουμπί εναλλαγής	Προστασία χαμηλής τάσης του Jump Η εκκίνηση ξεκίνησε.	Συνδέστε τον προσαρμογέα στη θύρα εισόδου γρήγορης φόρτισης για ενεργοποίηση.

ΕΓΓΥΗΣΗ

Η εγγύηση καλύπτει ελαττωματική κατασκευή για 1 έτος από την ημερομηνία αγοράς (ανταλλακτικά και εργασία).



Η εγγύηση δεν καλύπτει:

- Ζημιά διέλευσης.
- Κανονική φθορά εξαρτημάτων (π.χ. καλώδια, σφιγκτήρες κ.λπ.).
- Ζημιές λόγω κακής χρήσης (σφάλμα τροφοδοσίας, πτώση εξοπλισμού, αποσυναρμολόγηση).
- Βλάβες που σχετίζονται με το περιβάλλον (ρύπανση, σκουριά, σκόνη).

Σε περίπτωση βλάβης, επιστρέψτε τη μονάδα στον διανομέα σας μαζί με:

- Η απόδειξη αγοράς (απόδειξη κ.λπ.)
- Περιγραφή του σφάλματος που αναφέρθηκε

ΣΥΜΒΟΛΑ

	συσσκευή συμμορφώνεται με: όρια ηλεκτρομαγνητικών παρεμβολών εγκεκριμένα από την «Ομοσπονδιακή Επιτροπή Επικοινωνιών».
	Αυτό το προϊόν πρέπει να απορριφθεί σε κατάλληλη εγκατάσταση ανακύκλωσης. Μην απορρίψετε τα οικιακά απορρίμματα.
	Αυτό το προϊόν πρέπει να ανακυκλώνεται κατάλληλα.

**GYS SAS**

1, rue de la Croix des Landes
CS 54159
53941 SAINT-BERTHEVIN Cedex Γαλλία